



# IRIS-8000

의료용적외선 촬영장치

Digital InfraRed Imaging System





## Applications

### Major

Pain Diagnosis  
Treatment & Evaluation  
Breast Screening

### Clinical Applications

#### Neural Diseases

Neuralgia, Chronic & Acute back pain, Carpal tunnel syndrome, Disc & Spinal nerve injury, Spinal stenosis, Peripheral nerve injury, Causalgia, Reflex Sympathetic Dystrophy, Autonomic nerve injury, Hyperhydrosis, CVA, Facial palsy, Migrain, Sensory nerve abnormality.

#### Musculoskeletal Diseases

Myofacial pain syndrome, Arthritis, Brachial plexus injury, Rheumatoid arthritis, Musculoligamentous spasm, Sprain & Strain, Myofascitis.

#### Vascular Diseases

Deep vein disease, Varicose vein, Thrombosis, Peripheral vascular disease, Burger's disease, Raynaud's syndrome, Vascular inflammation disease.

#### Cancerous Diseases

Breast cancer screening test, Thyroidal & Parathyroidal disease.

## Show me the Pain & Function

인체에서 자연스럽게 방출되는 적외선을 감지하여 인체의 통증부위나 질병부위의 미세한 체열변화를 컬러영상으로 나타내주며, 특히 CT나 MRI 등에서도 알 수 없는 신경병증, 근육통증, 순환장애, 염증성 질환을 진단 할 수 있는 유일한 장비이다.

## IRIS-8000의 특징

- Dynamic Real Time & Compact한 최고의 사양
- 환자의 실제온도를 구현하는 실시간 동영상 저장 국내 유일한 체열진단
- 질환 별 Clinical Guide를 제공하므로 판독이 더 쉽다.
- Remote Control 기능으로 촬영이 편리하고 Digital Zoom 기능으로 촬영공간을 최소화 하였다.
- PACS 영상전송 시스템 & Pain Draw Chart 기능 (국내 유일)
- 대한체열학회 & 체열표준화공동연구시행
- 대한체열학회에서 공식 인증된 유일한 장비
- 오랜 노하우와 메디코아 장인 정신이 깃든 명품

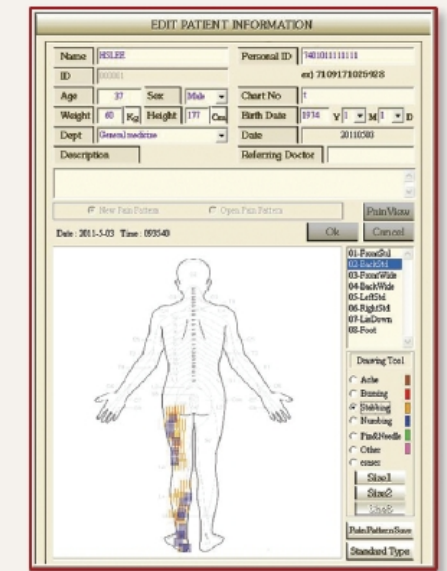

Pain draw Chart

### Clinical Books

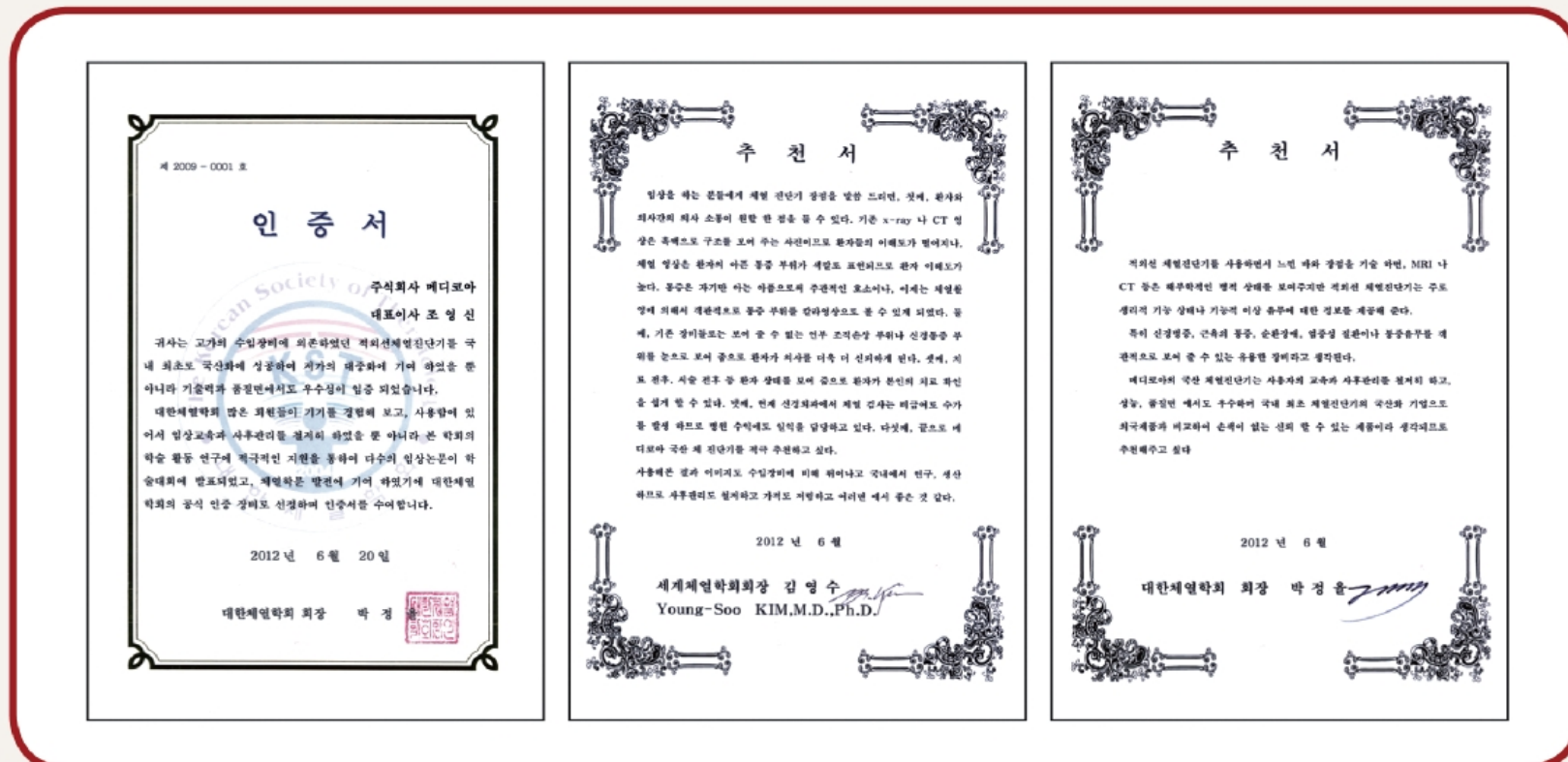



## Versatile Clinical Application by High Quality

Facial Palsy

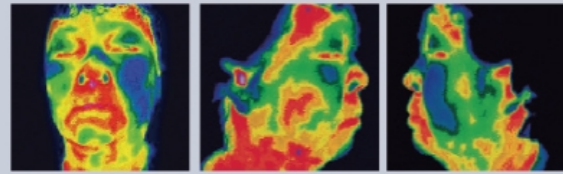

Cervical Disease



Lumbar Disease

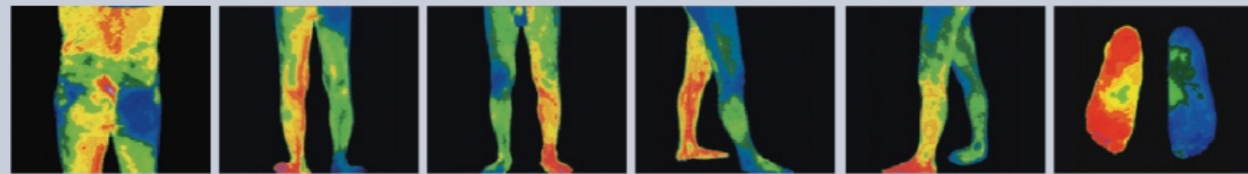

CRPS/  
Knee disease



CTS

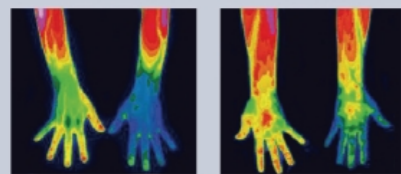

Raynaud's  
Disease

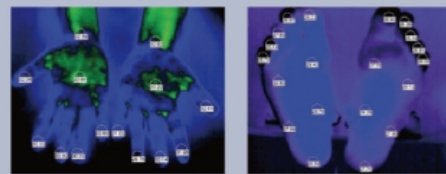

MPS

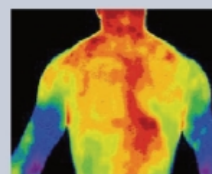

Trigger Point

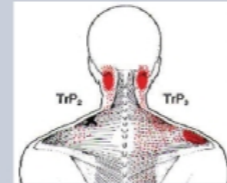

Breast  
Cancer

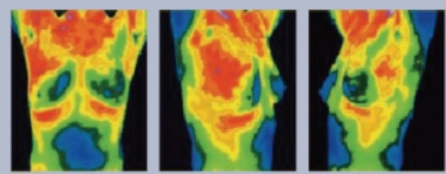

Comparison of  
Pre-Post Treatment



## Versatile Tool of Function

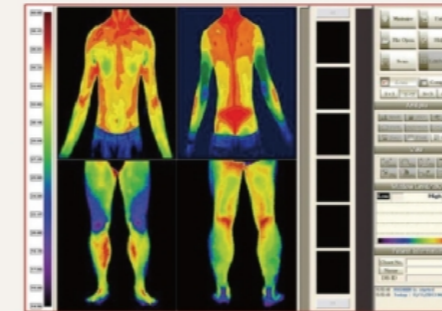

### High Resolution Color

인체에서 방출되는 적외선으로 0.03°C 이하의 미세한 온도차이도 감지할 수 있는 고해상도의 촬영이미지를 보여줍니다

### Real Temperature Realization

국내 유일 실제 온도 기능구현으로 임상 적용범위를 확대 시켰습니다

### Real Time Imaging Recording

실시간 촬영된 이미지를 저장할 수 있습니다

### Pain Draw Chart

환자가 실제 느끼고 있는 통증의 증상과 부위를 Draw Chart로 표현하여 촬영영상과 비교, 평가하는데 유용합니다

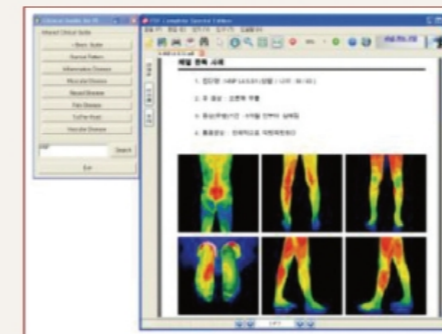

### Clinical Guide

실제 질환 별 임상 Case를 비교, 확인 할 수 있는 기능이 제공됩니다

### Auto Focusing Technology & Remote Control

촬영 시 자동 초점기능으로 실시간 Focusing이 되며 이미지 촬영 시 환자 위치에 따라 S/W 에서 위치 조절이 가능합니다

### Automatic Winlevel & Temperature Coloring

자동 윈레벨조절 & 색상 조절 기능으로 사용자가 편리합니다

### PACS 완벽지원 체계 & EMR 연동기능

### Various Image Tools

Temperature Window level 조절 / Region Of Interest(ROI) / DROI / Isothermal zone / Fit / Pan / Zoom / Magnify / Crop / PACS 전송 시 좌우 Marker / 다양한 이미지 툴을 이용하여 정확한 영상 진단을 보여 줍니다

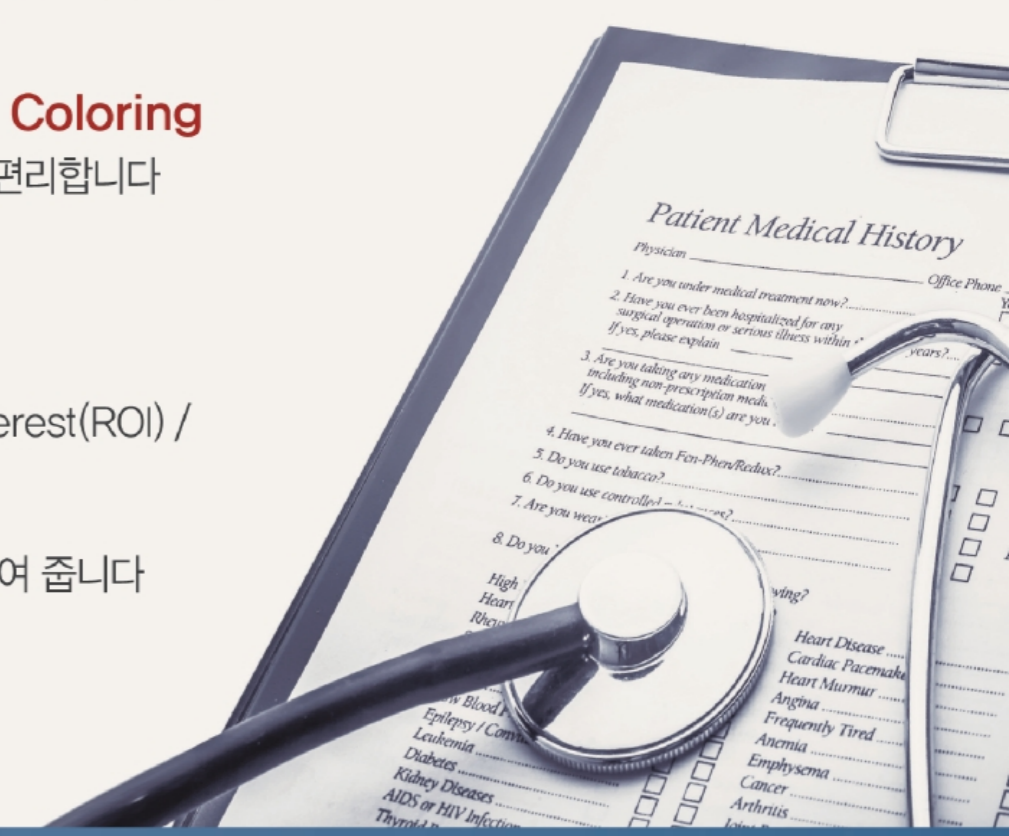

## 메디코아는

- ✓ 20여년 연구 개발을 통해 적외선 원천기술과 특허 획득. 국내 최고의 적외선 전문기업입니다
- ✓ 연구, 생산 판매 이후 철저한 교육과 A/S 및 사후관리를 보장합니다
- ✓ 표준과학연구원 및 학계와 국제 체열 표준화에 대하여 공동 연구를 진행하고 있으며 체열에 대한 임상 연구를 통하여 체계적인 자료를 제공합니다

### Dimension

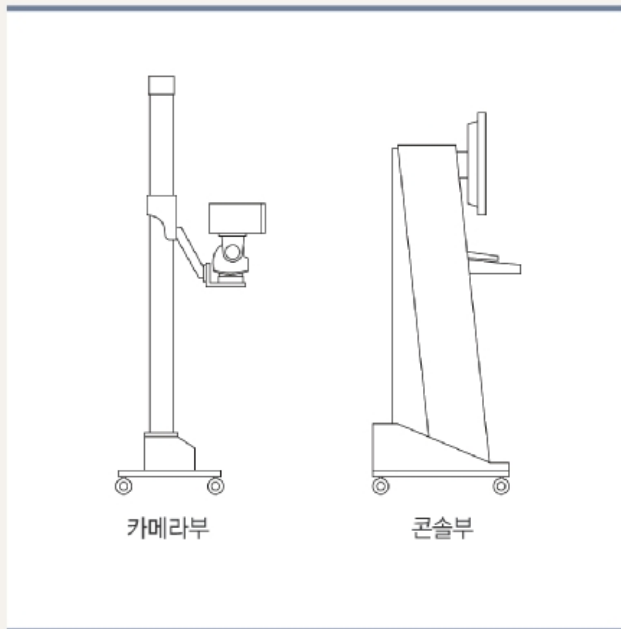

### Thermo-Room

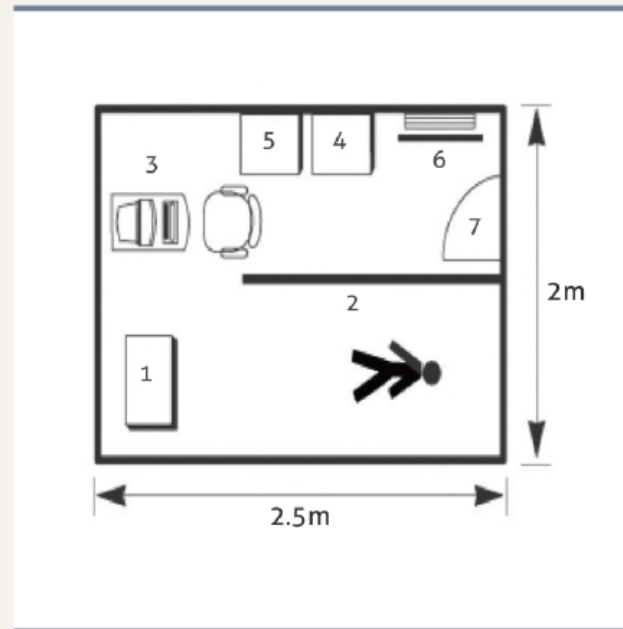

1. Camera    2. Curtain    3. Console  
4. Air-conditioner  
5. Heater    6. Curtain    7. Door



경기도 성남시 중원구 사기막골로 148 중앙이노테크 801호

TEL : +82-31-8027-7000 / FAX : +82-31-796-1949

E-MAIL : info1@medi-core.com

Certification.

